

プルダウンシェルフ

取付・設置説明書

必ずお守りください

表示について

この取付・設置説明書では、製品を安全に正しく取付・設置し、お客様や他の人々への危害や財産への損害を未然に防止するために下の表示を行っています。いずれも使用者の安全に関する重要な内容ですので、必ず守ってください。

注意 この表示を実行しないで取付・設置すると、人が死亡または重傷を負う可能性が想定される内容を示しています。

禁止 この記号は禁止の行為であることを告げるものです。

必須 この記号は必ず実行していただきたいことを告げるものです。

注意

- 取付・設置中、駆動部に手を入れないでください。指をはさみケガをする恐れがあります。
- クイックシェルフの取り付けは取付・設置説明書通り正しく行ってください。使用中に取付けネジがゆるみクイックシェルフが落下してケガをする恐れがあります。

取付・設置担当者へのお願い

1. 取付・設置前のチェック

- キャビネットが取付・設置説明書のとおり正しく取り付いているか確認してください。
- プルダウンシェルフのキャビネットに照明機器を取り付ける場合は「ウォールキャビネット」の取付・設置説明書をご覧頂き照明の設置範囲を確認してください。
- キャビネット底板がフラッシュ構造で芯材のない部分ではクイックシェルフを取付けできません。

2. 清掃と養生

- 取付・設置後の製品のほこり・汚れは、やわらかい布でふきとってください。家具用ワックスやシンナー、アルコールなどの溶剤、または研磨剤のはいった洗剤は使用しないでください。変色したり光沢をなくしたりして、製品の表面を傷めます。

- 取付後、内装工事などの後工事がある場合は養生を行ってください。

3. 取付・設置後のチェック

- プルダウンシェルフがキャビネットにしっかり固定されているか確認してください。
- 取扱説明書の「使い方」を参照して動作の確認をしてください。

4. 後工事の説明と引継ぎ

- 建築側に行っていた後工事は、必ず建築担当者に引き継いでください。
- 取扱説明書は確実にお客様に届くよう配慮してください。

5. 廃棄処分について

- 廃棄処分の際は、必ず専門業者に依頼してください。

部材一覧

プルダウンシェルフ
本体・・・1台

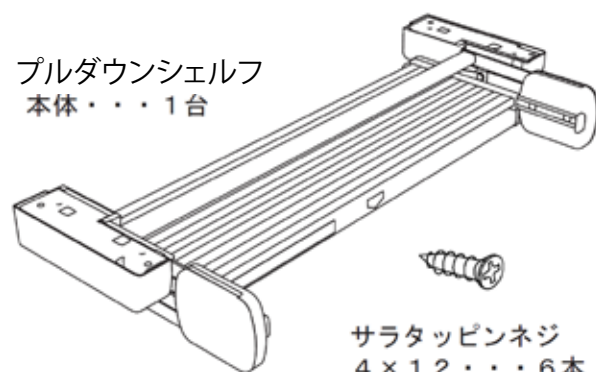

セットキャップカバー
白色・・・4コ



セットキャップボルト
6×35・・・4本

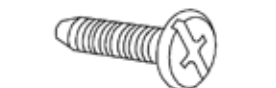

取付金具 (R/L)
各1コ

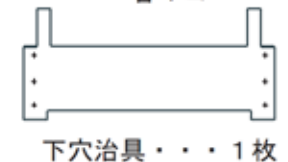

下穴治具・・・1枚

ウォールキャビネットの壁面固定

ウォールキャビネットの取付・設置説明書をご覧いただき取付・設置を行ってください。ウォールキャビネットは必ず付属のネジで指定の位置に固定してください。使用中に取付ネジがゆるみウォールキャビネットが落下してケガをする恐れがあります。

プルダウンシェルフの取り付け

1. キャビネット底板の穴加工と金具の取付

① キャビネットの扉を取り外してください。

けがき位置
(十字スリット)

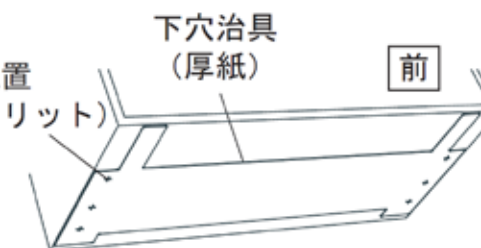

② 下穴治具をキャビネット底面にテープ等で仮付けし、金具を取り付ける下穴をけがきます。(R/L各3ヶ所)
※けがいた後は治具を外してください。

③ けがいた位置に下穴(φ2.5、深さ約10mm)を明け、サラタッピンネジ4×12で取付金具を取り付けます。
※R/Lと向きに注意してください。

取付金具L
サラタッピンネジ4×12

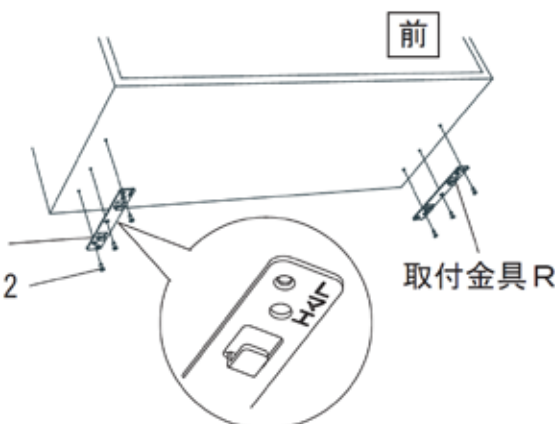

④ 取り付けした金具の穴に沿って真っ直ぐ貫通穴(φ7)をあけます。(R/L各2ヶ所)



2. 本体の取り付け

プルダウンシェルフ本体を取付金具に引っ掛け、おしこみながらセットキャップボルト6×35で4ヶ所固定します。

※セットキャップボルトが確実に締め付けてあるかを確認してください。セットキャップカバーをボルトの頭に取り付けます。

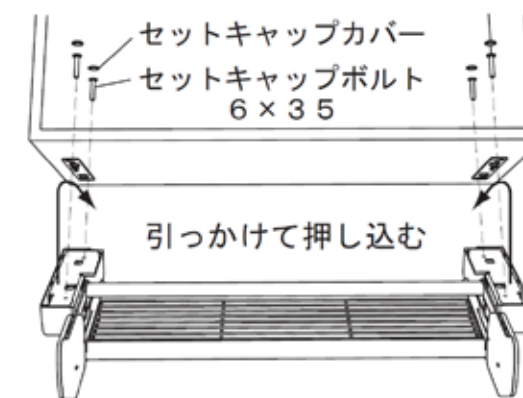

取付・設置中、駆動部や本体のスキマに手を入れないでください。指をはさみケガをする恐れがあります。

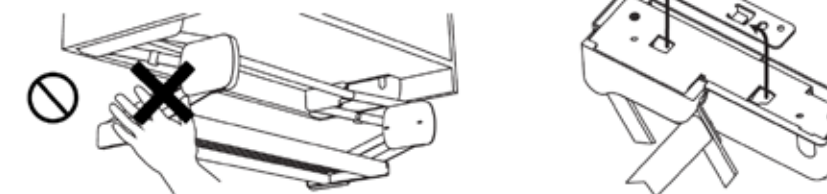

3

キャビネットに扉を取り付けて完成です。

株式会社ダイドー

大阪府河内長野市上原町250-2
TEL 0721-53-7201